

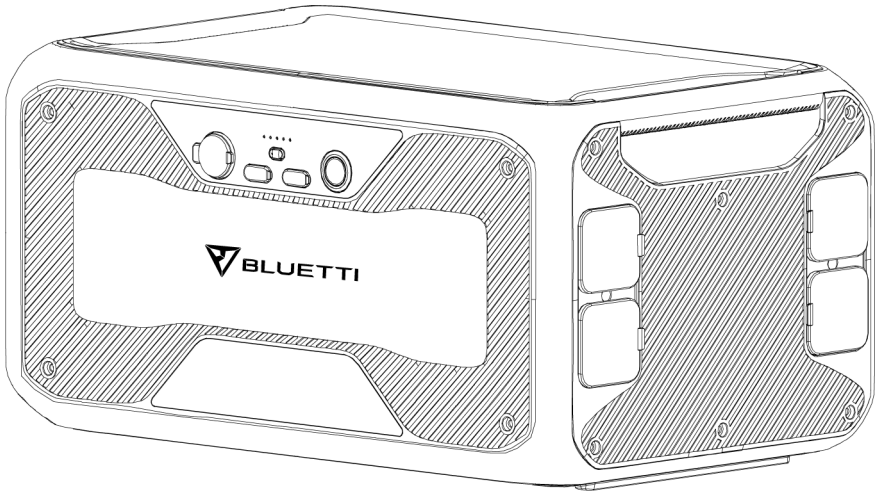

BLUETTI B300S

מדריך למשתמש



אנא קראו מדריך זה לפני השימוש ופעלו לפי ההנחיות שלו. שמרו מדריך זה לעיון בעתיד.

תודה!

תודה שהפכת את BLUETTI לחלק מהמשפחה שלך. מההתחלה, BLUETTI ניסתה להישאר נאמנה לעתיד בר קיימא באמצעות פתרונות אחסון אנרגיה ירוקה לשימוש פנימי וחיצוני, תוך מתן חוויה ידידותית לסביבה יוצאת דופן לביתנו ולעולמנו. זו הסיבה ש-BLUETTI עושה את נוכחותה ב-70+ מדינות וזוכה לאמון על ידי מיליוני לקוחות ברחבי העולם.

לפני שמתחילים

המידע המופיע כאן נתון לשינויים ללא הודעה מוקדמת.

לגרסה העדכנית ביותר, בקר בכתובת:

<https://www.bluettipower.eu/pages/manuals>

* המדריך למשתמש מכיל הוראות והערות על התפעול והשימוש ביחידה זו.

* BLUETTI ממליצה להשתמש באביזרים מקוריים מבית BLUETTI.

* BLUETTI לא תהיה אחראית לכל נזק או הוצאה שעלולים לנבוע משימוש בחלקים שאינם חלקים מקוריים של BLUETTI.

* למען בטיחותך ותועלתך, אנא קרא בעיון לפני השימוש ושמור אותו בהישג יד לעיון עתידי.

הוראות בטיחות

כללי בטיחות כלליים

מוצרי BLUETTI פותחו כדי להיות בטוחים ואמינים. אנא קרא מדריך זה לקבלת מידע בטיחות חשוב על המכשיר שלך. המדריך נועד לעזור לך להיות נוח ופרודוקטיבי יותר בזמן השימוש במכשיר זה. אי ציות להנחיות אלה להגדרה, שימוש וטיפול נאותים במכשיר שלך עלול לגרום לנזק ליחידה זו ולפגיעה לעצמך או לאחרים.

שמור הוראות אלו!!!

* הפעל או אחסן את היחידה תמיד בהתאם לטווח הטמפרטורה שצוין.
* אין לחשוף את היחידה לאש, נוזלים, זיעה, לכלוך או מזוהמים אחרים, מכיוון שעלולים לגרום לסוללה להתפוצץ או לדלוף נוזל דליק או גז.
* אין למקם את היחידה על משטח לא יציב או מוטה.
* וודא שהמקום בו אתם משתמשים ביחידה מאוורר היטב ומרווח.
* יש להרחיק מילדים וחיות מחמד.
* אל תנסה לשנות, או להכניס חפצים זרים אל תוך הסוללה, או לטבול או לחשוף למים או נוזלים אחרים. סוללות עלולות להתפוצץ אם ניזוקו.
* נוזל הסוללה מאכל ועשוי להיות רעיל. אם הסוללה דולפת, הרחק את הנוזל שלא יגע בעור, בעיניים, בבגדים או במשטחים אחרים. יש לשטוף באופן מיידי את האזור הנגוע ולפנות לעזרה רפואית במידת הצורך.
* אל תתעלם מאותם סימני אזהרה על רכיבים או מוצרים מתוצרת יצרנים.
* אין לפרק, לחתוך, למעוך, לנקב או להזיק ליחידה בכל דרך שהיא.
* אל תכניס חפצים זרים למאוורר, פתחי אוורור, יציאות או פתחים אחרים.
* לעולם אל תשתמש בסוללה או ברכיב פגומים. שימוש לא נכון או שימוש לרעה בסוללות שניזוקו עלולים לגרום לנזק למכשיר שלך או לפציעה לעצמך כתוצאה מדליפת נוזל סוללה, שריפה, התחממות יתר או פיצוץ.
* השתמש בסוללה ובאביזרים מאושרים בלבד. שימוש לא נכון, או שימוש בסוללות או רכיבים לא מאושרים או לא תואמים עלולים לגרום לסיכון של שריפה, פיצוץ או סכנות אחרות, ועלולים לבטל כל אישור או אחריות.
* כבה את היחידה באופן מיידי במקרה של תקלה.
* השתמש במטף אבקה יבשה במקרה של שריפה.
* אל תנסה לשנות, להחליף את הסוללה הפנימית או כל רכיב אחר של היחידה על ידי מישהו אחר מלבד צוות מוסמן. במידת הצורך, קח אותו למרכז שירות מורשה מכיוון שהרכבה מחדש לא נכונה עלולה לגרום לסכנת שריפה או התחשמלות.

שמור את הוראות אלו!

תחזוקה

* כאשר אינך משתמש ביחידה לפרקי זמן ממושכים, כבה את היחידה ונתק את מתאם ה-AC מהשקע.
* טען את היחידה ל-80% SOC כל 3-6 חודשים לאחסון לטווח ארוך.
* נקו את היחידה עם מטלית יבשה בעדינות ובזהירות.

טיפול ואחסון

* השתמש בסיוע מכני לפי הצורך (למשל עגלות וספסלי עבודה מתכווננים לגובה).
* אל תערום שום דבר על גבי היחידה לא באחסון או בשימוש.
* טמפרטורת אחסון מומלצת: 20°C~40°C

מה בקופסא

אריזה סטנדרטית

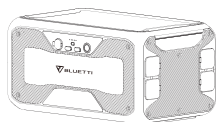

תחנת כוח ניידת

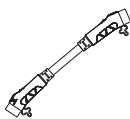

כבל הרחבת סוללה
P150D



כבל קלט DC



מדריך למשתמש



תעודת אחריות

* האביזרים שלהלן אינם כלולים באריזה הסטנדרטית וניתן לרכוש אותם ב
[./https://www.bluettipower.com](https://www.bluettipower.com)



מתאם AC



כבל טעינה
לרכב



כבל טעינה
של סוללת עופרת

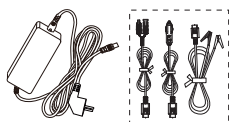

ערכת משפרת טעינה
D050S

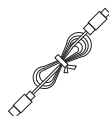

כבל
USB-C to USB-C



כבל מצת
F to DC5521(12V)



מתאם AC (כבל לא כלול) +
כבל MC4 to DC7909

כבל הרחבת סוללה P150D: 80 ס"מ
כבל קלט DC: 70 ס"מ. MC4 to XT90
מתאם AC: 300 ס"מ
כבל טעינה לרכב: 150 ס"מ. יציאת מצית MC4.
כבל טעינה של סוללת עופרת: 50 ס"מ. Clamp to MC4.
ערכת שיפור טעינה D050S: 120 ס"מ.
כבל טעינה PV: 70 ס"מ. MC4 to DC7909.
כבל טעינה לרכב: 50 ס"מ. יציאת מצית DC7909.
כבל טעינה של סוללת עופרת: 50 ס"מ. Clamp to DC7909.
כבל USB-C to USB-C: 200 ס"מ.
כבל מצת רכב F to DC5521 (12V): 72 ס"מ
מתאם AC (כבל אינו כלול) + כבל MC4 to DC7909: 120 ס"מ; 14 ס"מ.

הערה: כל המדידות הן לעיון בלבד.
פרטי החבילה כפופים לשינוי ללא הודעה מוקדמת.

¹עובד עם משפר טעינה DC D050S ומתחבר ליציאת קלט המתאם.
²מחבר את B300S ישירות עם סוללת העופרת.

סקירת מוצר

תרשים

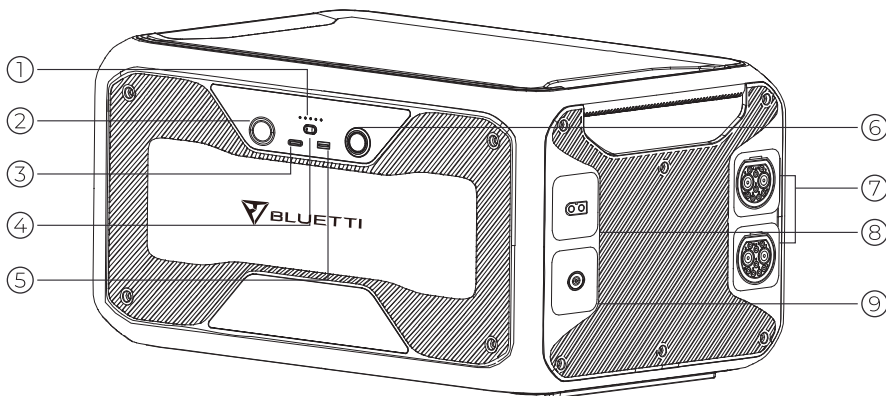

- 1. מחוון כוח*
- 2. יציאת מצת סיגריות
- 3. USB-C PD3.0
- 4. כפתור הפעלה DC
- 5. יציאת USB-A 18W
- 6. כפתור הפעלה
- 7. יציאת הרחבת סוללה
- 8. קלט PV
- 9. קלט מתאם

- 1. מחוון כוח*
- 2. יציאת מצת סיגריות
- 3. USB-C PD3.0
- 4. כפתור הפעלה DC
- 5. יציאת USB-A 18W

* הנורות הללו מייצגות את רמת הכוח, נורה אחת עבור 20%. כאשר הוא יורד ל-20%, נא להטעין את ה-B300S לשמירה והארכת תוחלת החיים.

מפרט טכני

B300S		פריט / מוצר
כללי		
	3072Wh	קיבולת
	57.2VDC	מתח
	LiFeP04	סוג תא
	520x320x263 מ"מ	מידות (אורך*רוחב*גובה)
	38 ק"ג	משקל
	-20~40°C	טמפרטורת פריקה
	-0~40°C	טמפרטורת טעינה
	-20~40°C	טמפרטורת אחסון
	10-90%	לחות עבודה
פלט DC		
12VDC	מתח	יציאת מצית סיגריות x1
10A	זרם	
18W Max. [3.6-12VDC, 3A]	עוצמה	USB-A QC3.0 x1
100W Max. [5/9/12/15/20VDC, 3A; 20VDC, 5A]	עוצמה	USB-C PD3.0 x1
קלט מתאם		
	500W Max.	עוצמה
	58.8VDC	מתח
	8A Max.	זרם
קלט PV		
	500W Max.	עוצמה
	12-60VDC	מתח
	10AMax.	זרם
טעינת רכב		
	196.8W Max.	עוצמה
	12/24VDC	מתח
	8.2A Max.	זרם
קיבולת הרחבה		
	51.2VDC	מתח
	120A	זרם

הערה: בעת חיבור B300S עם מתאם T500 או AC500 לרשת, B300S מסוגל להתחמם בעצמו ולהיטען אפילו ב-20°C.

תפעול

הפעלה/כיבוי

הפעלה וכיבוי: לחץ על לחצן ההפעלה בכדי להדליק את או לכבות את היחידה.

תפעול	אור ירוק (על הלחצנים)	מחונן נורת LED
הפעלה	מופעל	מופעל
כיבוי	כבוי	כבוי

פלט DC: לחץ על לחצן ההפעלה DC כדי להפעיל או לכבות.
הערה: נתק כדי לכבות את היחידה. התחבר למקור החשמל והיחידה תידלק אוטומטית.

אפליקציית BLUETTI

הורד את האפליקציה מחנות האפליקציות של אפל או Google Play.

ניתן לראות את קיבולת הסוללה הנותרת מהאפליקציה כאשר היא מחוברת ל-AC500.
ניתן לשדרג את הקושחה גם דרך האוויר (OTA). לפרטים נוספים, אנא עיין באפליקציית BLUETTI.

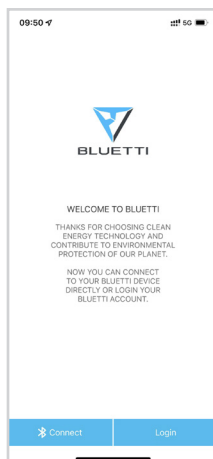

הערה: וודא שהמרחק של הטלפון שלך לא יותר מ-5 מטרים מהיחידה במהלך העדכון.

טעינה

AC טעינה

פשוט חבר את ה-B300S לשקע סטנדרטי בקיר והתחל בטעינה.

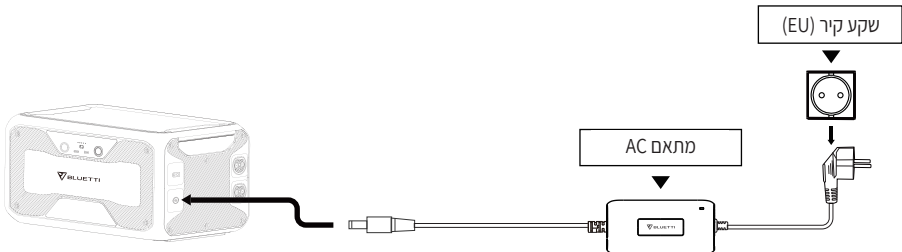

PV טעינה

חבר את הפאנלים הסולאריים (בסדרה או במקביל) ל-B300S באמצעות כבל קלט DC.

הערה: אגא ודא שהפאנלים הסולאריים שלך בכל קלט מתאימים ל:

500W מקסימום כוח: $OCV^3: 12-60V$ $VMP^4: 12-60V$

חבר שני פאנלים סולאריים של BLUETTI PV200 בסדרה לטעינת היחידה.

זרם: 9.7A מקסימום $Voc=20.5V$ $VMP=20.5V$ BLUETTI PV200

סה"כ: זרם: 9.7A מקסימום $Voc=26.1 \times 2=52.2V$ $VMP=20.5 \times 2=41V$

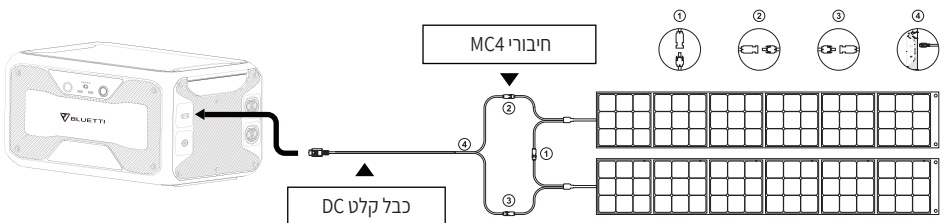

OCV^3 : מתח מעגל פתוח, גם עבור VOC. המתח המרבי שהפאנל הסולארי יכול לייצר ללא עומס עליו.

VMP^4 : מתח בהספק מקסימלי. המתח הזמין כאשר הפאנל פועל בשיא הביצועים שלו.

טעינת רכב

חבר את ה-B300S ליציאת מצית הרכב באמצעות כבל הקלט DC וכבל הטעינה לרכב.

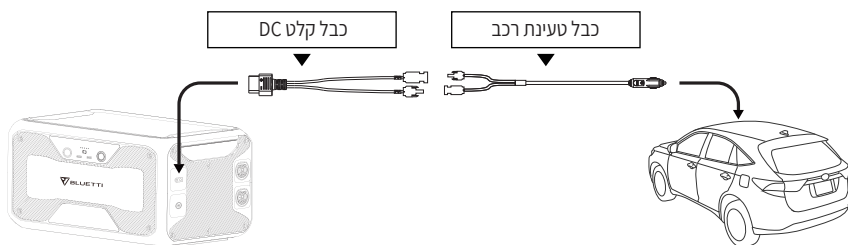

טעינה כפולה

ה-B300S תומך גם בטעינה מהמתאם ומפאנלים סולאריים בו זמנית.

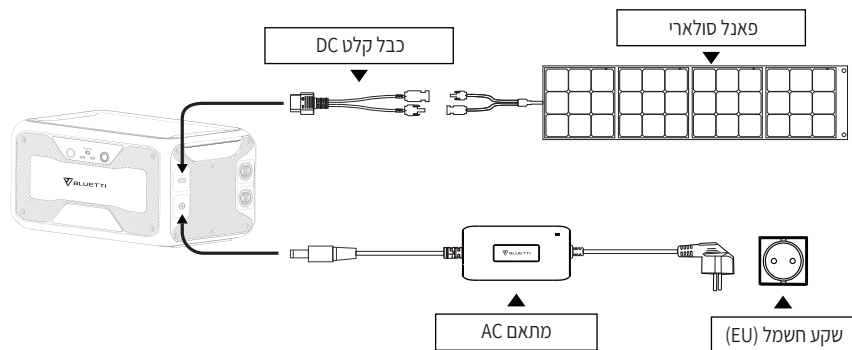

הרחבת קיבולת

חבר את ה-B300S עם תחנת הכוח BLUETTI AC500 באמצעות כבל הרחבת סוללה P150D.

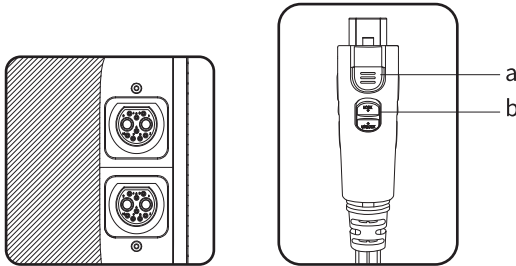

כבל הרחבת סוללה P150D

א. הפעל/השבת את פונקציית הרחבת הסוללה
ב. לנעול/לשחרר את החיבור

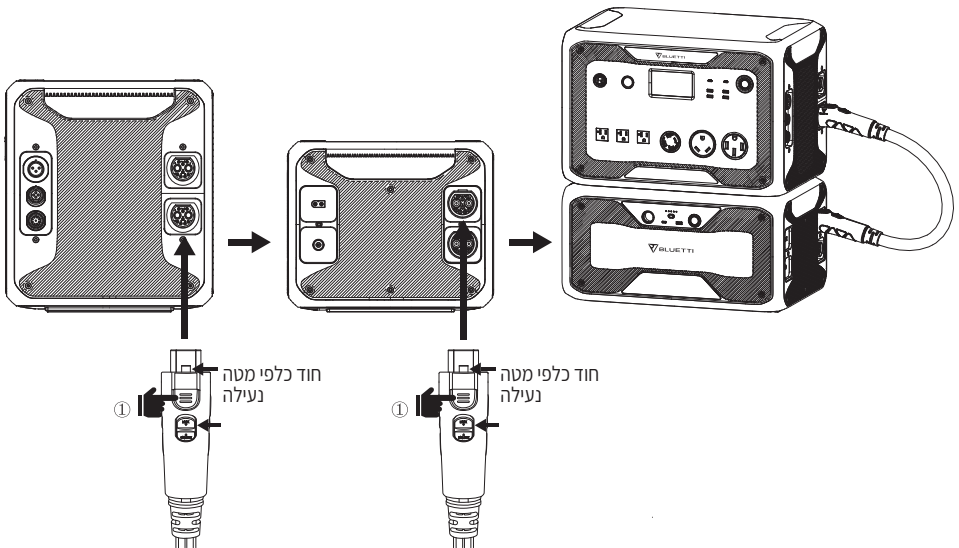

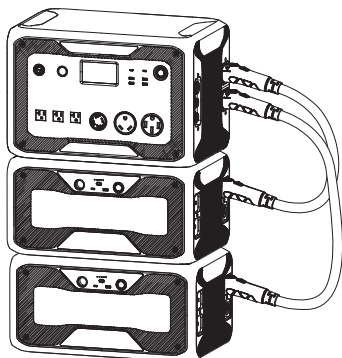

AC500 + 2*B300S = 5000W Max. / 6144Wh

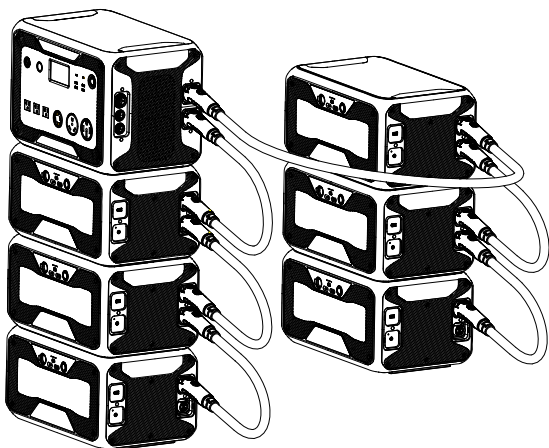

AC500 + 6*B300S = 5000W Max. / 18432Wh

מדריך להרחבת קיבולת B300S

הערה: לחץ על לחצן ההפעלה ב-AC500 או B300S כדי להפעיל את השילוב AC500 + B300S. כאשר AC500 מחובר לרשת או לפאנלים סולאריים, השילוב מופעל אוטומטית. אם יש רק B300S אחד מחובר, השילוב מספק תפוקה מקסימלית של 4500W. כדי לקבל פלט AC של 5000W, חבר לפחות סוללת הרחבה אחת לכל יציאת הרחבה.

נספח

שאלות נפוצות (שאלות נפוצות)

ש: האם הוא יכול לטעון ולפרוק בו זמנית?

ת: כן, הוא תומך בטעינת מעבר. B300S מגיע עם סוללת LiFePO4 פרימיום ומערכת ניהול סוללות (BMS) כדי להבטיח שהוא יכול להיטען ולפרוק בו זמנית.

ש: האם אני יכול להשתמש בפאנלים סולאריים של צד שלישי כדי לטעון את המוצר הזה?

ת: כן, אתה יכול. כל עוד המפרט של פאנלים סולאריים שבהם אתה משתמש עומדים בטווח שלהלן:

OCV: 12-60V

Vmp: 12-60V

כוח קלט: מקסימום 500W

עם אותו מחבר מתח (MC4)

אין לערבב פאנלים סולאריים שונים!

ש: כיצד לשדרג את הקושחה?

ת: חבר אותו ל-AC500 או לתחנת כוח תואמת אחרת, חבר את המערכת לאפליקציית BLUETTI, ותוכל לשדרג את הקושחה דרך האוויר (OTA) כולל ARM, DSP, HMI ו-BMS.

ש: כיצד לאחסן סוללת הרחבה B300S במשך זמן רב?

ת: טען אותו ל-80% SOC כל 3-6 חודשים לאחסון לטווח ארוך.

תמיכה טכנית

אם תזדקק לסיוע נוסף, אל תהסס לפנות לשירות הלקוחות של BLUETTI.

למידע נוסף אנא בקר ב:



@ BLUETTI Support

@ BLUETTI Official



@ bluetti_inc



@ BLUETTI EU CLUB

@ Bluetti Europe

@ bluetti.inc



@ bluetti_europe

@ bluetti_us



service@bluetti.com

תקופת האחריות נמדדת החל מהתאריך רכישת המוצר.
הלקוח צריך לספק את החשבונית כהוכחת רכישה רלוונטית
בעת מימוש אחריות.

כל תחנות הטעינה הנרכשות ממשווקים מורשים מגיעות עם
אחריות לשנתיים.
כל הפאנלים הסולאריים, כבלים ואביזרים אחרים מגיעים עם
אחריות לשנה אחת.

מדיניות שירות



צרו איתנו קשר בשירות הטלפוני בנושא ואבחון התקלה.
שירות טכני: ימים: א-ה שעות: 09:00-17:00, טל' 0732-660-699, מייל: lab@benda.co.il
 ניתן לפנות למוקד התמיכה גם ב- Whatsapp 050-3028789.

חיובי היבואן/היצרן

1. היצרן היבואן _____ נותן בזאת לתקופה של (שנתיים) (מיום) _____ ועד _____ (ליום) _____.
2. היצרן היבואן _____ מתחייב לתקן, ללא תמורה, כל קלקול שהתגלה במוצר במהלך תקופת האחריות. ולהחליף, במידה ויידרש, את המוצר או כל חלק ממנו ללא כל תמורה. הוכיח היבואן בנדא מגנטיק כי מקור הקלקול בנזק מכון יהיה פטור מחיובו על פי סעיף זה.
3. היצרן היבואן _____ מתחייב להחזיר את המוצר המקולקל למצב בו היה טרם הקלקול. במידה ותידרש החלפת חלקים לצורך התיקון, היצרן מתחייב להשתמש בחלקים חדשים ומקוריים.
4. היצרן היבואן _____ מתחייב כי במידה ולא יקיים את האמור בס' 3 לעיל יספק לצרכן מוצר חדש זהה או מסוג ואיכות דומים ושווי ערך או ישיב לצרכן את התמורה ששלם בעד המוצר לפי בחירת היצרן.
5. היצרן היבואן _____ מתחייב לתקן את המוצר תוך שבוע ימים מיום הקריאה או תוך 10 ימים מיום מסירתו בתחנת השירות. בהעדר תחנת שירות במרחק של עד 15 ק"מ מהחנות בה בוצעה הרכישה, רשאי הצרכן להביא את המוצר לתיקון בחנות בה נרכש המוצר והיבואן בנדא מגנטיק יתקנם בתוך שבועיים ממועד מסירתם.
6. בתקופת האחריות ולדרישת הצרכן יספק היבואן בנדא מגנטיק לצרכן חלקי חילוף לתיקון המוצר. לגבי מוצרים שמחירם עולה על 300 ש"ח יספקו חלקי חילוף, כאמור, אף לשנה נוספת שמעבר לאחריות. את חלקי החילוף ניתן לרכוש במרכז שירות היבואן שבעמק חפר.
7. הוכיח היצרן היבואן _____ טרם התיקון כי הקלקול במוצר שנגרם כתוצאה מאחת הסיבות שלהלן יהיה רשאי לדרוש תשלום בעד תיקון, הובלתו או החלפתו. הסיבות שלהלן יהיה רשאי לדרוש תשלום בעד התיקון, הובלתו או החלפתו.
 - א. כוח עליון שהתרחש לאחר מסירת הטובין לצרכן.
 - ב. זדון או רשלנות של הצרכן
 - ג. תיקון שנעשה במוצר על ידי מי שלא הוסמך לכך על ידי (היצרן היבואן) _____
8. היצרן היבואן _____ מתחייב למסור לצרכן לאחר התיקון אישור בכתב ובו פירוט של מהות התיקון ומהות החלקים שהוחלפו.
9. אחריות כמפורט בתעודה זו תחול אף על התקנת המוצר אם המוצר הותקן ע"י היצרן/ היבואן או מי מטעמו על פי דרישת היצרן/היבואן כתנאי להפעלת המוצר.
10. במקרה של משלוח המכשיר הפגום למעבדת החברה. המשלוח הינו על חשבון הלקוח ועל אחריותו.
 1. בכל פנייה לחברה, חובה להציג את תעודת האחריות בצירוף חשבונית.
 - 1.2 במוצרי איחסון תוכן דיגיטלי אין החברה אחראית על תוכן המידע שמצוי במכשיר.
 - 1.3 במוצרי גימינג – לא ניתן להחזיר קונסולות משחק שנפתחו ועברו שימוש. ואין אחריות על שלטי משחק ומשחקים לקונסולות שנפתחו ועברו שימוש.

תאריך: _____

תעודת אחריות

המוצר	
מס' סידורי	תיאור
שנת יצור	הדגם

פרטי הרכישה	
מקום הרכישה	תאריך
פרטי המוכר	

היצרן היבוא		
511195703	בנדא מגנטיק	בנדא מגנטיק
מס' זהות/מס' תאגיד	שם מסחרי	שם
0732-660-610	0732-660-660	המסיק 13 א.ת. עמק חפר
פקס	טלפון	כתובת

רשימת תחנות שירות				
טלפון	שם התחנה	מס' בית	רחוב	עיר
0732-660-699	בנדא מגנטיק	13	המסיק (נחל אלכסנדר)	עמק חפר

כתובת למשלוחי דואר				
טלפון	שם התחנה	מס' בית	רחוב	עיר
0732-660-699	בנדא מגנטיק	1	התלים	עמק חפר



BLUETTI

BLUETTI AC500

Just Power On

בנדה מונטיק בע"מ ח.פ. 511195703
המס'ק 13 ארז. עמק חפר, ת.ד. 12024, טל' 0732-660-660, פקס: 0732-660-610, www.benda.co.il
שירות טכני: ימים: א-ה שעות: 09:00-17:00, טל' 0732-660-699, מייל: lab@benda.co.il
ניתן לפנות למוקד התמיכה גם ב-Whatsapp 050-3028789

