

AC200MAX Portable Power Station

מדריך למשתמש

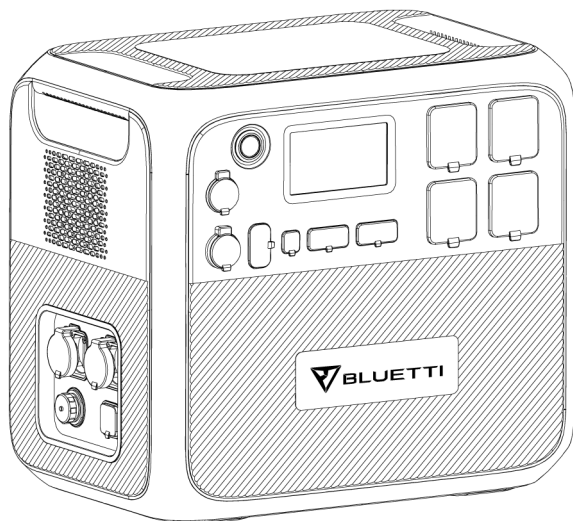

אנא קראו מדריך זה לפני השימוש ופעלו לפי ההנחיות שלו. שמרו מדריך זה לעיון בעתיד.

תודה!

תודה שהפכת את BLUETTI לחלק מהמשפחה שלך. מההתחלה, BLUETTI ניסתה להישאר נאמנה לעתיד בר קיימא באמצעות פתרונות אחסון אנרגיה ירוקה לשימוש פנימי וחיצוני תוך מתן חוויה ידידותית לסביבה יוצאת דופן לבתינו ולעולמנו. זו הסיבה ש-BLUETTI עושה את נוכחותה ב-70+ מדינות וזוכה לאמון על ידי מיליוני לקוחות ברחבי העולם.



1. לפני שתתחיל

המידע המופיע כאן נתון לשינויים ללא הודעה מוקדמת. לגרסה העדכנית ביותר, בקר בכתובת <https://www.bluettipower.com/pages/user-guides>

* המדריך למשתמש מכיל הוראות והערות על התפעול והשימוש ביחידה זו.

* BLUETTI ממליצה להשתמש באביזרים מקוריים מבית BLUETTI במידת האפשר למען בטיחותך ולמען תאימות אופטימלית.

* BLUETTI לא תהיה אחראית לכל נזק או הוצאה שעלולים לבוע משימוש בחלקים שאינם חלקים מקוריים של BLUETTI.

* למען בטיחותך ותועלתך, אנא קרא בעיון לפני השימוש ושמור אותו בהישג יד לעיון עתידי.

2. הוראות בטיחות

2.1 בטיחות כללית

מוצרי BLUETTI פותחו כדי להיות בטוחים ואמינים. אנא קרא מדריך זה לקבלת מידע בטיחות חשוב על המכשיר שלך. המדריך נועד לעזור לך להיות נינוח ופרודוקטיבי יותר בזמן השימוש במכשיר זה. אי ציות להנחיות אלה להגדרה, שימוש וטיפול נאותים במכשיר שלך עלול לגרום לנזק ליחידה זו ולפציעה לעצמך או לאחרים.

שמור את ההוראות האלה!

- * הפעל או אחסן את היחידה תמיד בהתאם לטווח הטמפרטורה שצוין.
- * אין לחשוף את היחידה לאש, נוזלים, זיעה, לכלוך או מזהמים אחרים, שכן אלו עלולים לגרום לסוללה להתפוצץ או לדלוף נוזל דליק או גז.
- * אין למקם את היחידה על משטח לא יציב או מוטה.
- * וודאו שהמקום בו אתם משתמשים ביחידה מאוורר היטב ומרווח.
- * אין לגעת ביחידה, בכבל, בתקע או ברכיבים חשמליים אחרים בידיים רטובות.
- * יש להרחיק מילדים וחיות מחמד.
- * אין לשנות, לנסות להכניס חפצים זרים לתוך הסוללה, או לטבול או לחשוף אותה למים או לנוזלים אחרים. סוללות עלולות להתפוצץ אם ניזוקו.
- * נוזל הסוללה מאכל ועשוי להיות רעיל. אם סוללה דולפת, התרחק מהנוזל שדלף ומנע מגע בעור, בעיניים, בבגדים או במשטחים אחרים. יש לשטוף מיד את האזורים הפגועים במים, ולפנות לעזרה רפואית.
- * אל תתעלם ממחוזני האזהרה הללו על רכיבים או מוצרים מתוצרת יצרנים.
- * אין לפרק, לחתוך, למעוך, לנקב או להזיק ליחידה בכל דרך שהיא.
- * אל תכניס חפצים זרים למאוורר, פתחי אוורור, יציאות או פתחים אחרים.
- * לעולם אל תשתמש בסוללה או ברכיב פגומים. שימוש לא נכון או שימוש לרעה בסוללות או רכיבים פגומים עלולים לגרום לנזק למכשיר שלך או לפציעה לעצמך כתוצאה מדליפת נוזל סוללה, שריפה, התחממות יתר או פיצוץ.
- * השתמש בסוללה ובאביזרים מאושרים בלבד. שימוש לא נכון, או שימוש בסוללות או רכיבים לא מאושרים או לא תואמים עלולים לגרום לסיכון של שריפה, פיצוץ או סכנות אחרות, ועלולים לבטל את תוקף האישרים הרשמיים האזוריים או הרגולטוריים של היחידה ואת אחריות המוצר שלך.
- * כבה את היחידה באופן מיידי במקרה של תקלה, ופנה לתמיכה של BLUETTI אם מדריך זה אינו יכול להסביר לך את התקלה בצורה מספקת.
- * השתמש רק במטף אבקה יבשה במקרה של שריפה.
- * אל תנסה לשנות, להחליף את הסוללה הפנימית או כל רכיב אחר של היחידה על ידי מישהו מלבד צוות מוסמך. במידת הצורך, קח אותו למרכז שירות מורשה מכיוון שהרכבה מחדש לא נכונה עלולה לגרום לסכנת שריפה או התחשמלות.

שמור את ההוראות האלה!

2.2 תחזוקה

- * כאשר אינך משתמש ביחידה לפרקי זמן ממושכים, כבה אותה והסר את כל חיבורי החשמל.
- * טען את היחידה ל-80% SOC כל 3 חודשים לחיי הסוללה הטובים ביותר.
- * נקו את היחידה עם מטלית יבשה בעדינות ובזהירות.

2.3 טיפול ואחסון

- * השתמש בסיוע מכני לפי הצורך (למשל עגלות וספסלי עבודה מתכווננים לגובה).
- * שמור את היחידה במקום יבש וקריר.
- * אל תניח את היחידה על הצד או הפוך.
- * אל תערום שום דבר על גבי היחידה לא באחסון או בשימוש.
- * טמפרטורת אחסון מומלצת: 0°C~40°C.
- * תחנות כוח של BLUETTI אינן מורשות לעלייה למטוס ככבודת יד.
- * השלך את היחידה ואת האביזרים הנלווים בהתאם לחוקים, תקנות והוראות אחרות.

⚠ הודעת נסיעה:

אין להביא את המוצר הזה לטיסות. חל איסור לשאת במטוס סוללות ליתיום וציוד בקיבולת של יותר מ-160Wh במטוס עקב הרגולציה.

3. מה בקופסא

3.1 אריזה סטנדרטית

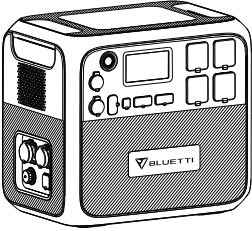

(1) תחנת כוח AC200MAX

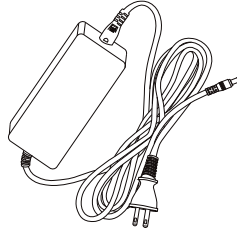

(2) מתאם AC



(3) כבל טעינה סולארי



(4) כבל טעינה לרכב



(5) כבל טעינה DC רב תכליתי

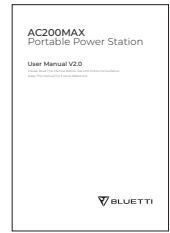

(6) מדריך למשתמש



(7) תעודת אחריות



(8) תעודה



כבל 12V/30A (9)

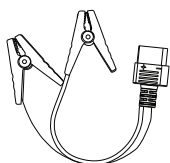

כבל טעינה של סוללות
עופרת-חומצה (10)



כבל DC7909 F-XT90 (11)

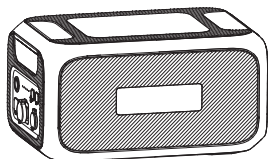

סוללת הרחבה B230 (12)

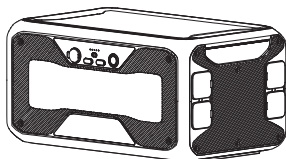

סוללת הרחבה B300 (13)

* מתאם 180 70.9 AC: 150 ס"מ (בריטניה).
כבל טעינה סולארי: 50 ס"מ. MC4-XT90.
כבל טעינה לרכב: 50 ס"מ. יציאת מצית סיגריות-XT90.
כבל טעינה DC רב תכליתי: 100 ס"מ. XT90-Aviation.
כבל 150, 12V/30A RV: Aviation-XT60, 50 ס"מ. XT60-SPC45, 50 ס"מ.

כבל טעינת סוללת עופרת חומצה: 50 ס"מ. XT90-Clamp.
כבל 14 DC7909 F-XT90: 50 ס"מ.

הרחבה סוללה B230: 2,048Wh תאי סוללה LiFePO4

הרחבת סוללה B300: 3,072Wh תאי סוללה LiFePO4

הערה: כל המדידות הן לעיון בלבד.

פרטי החבילה כפופים לשינוי ללא הודעה מוקדמת.

4. סקירת מוצר

4.1 תרשים

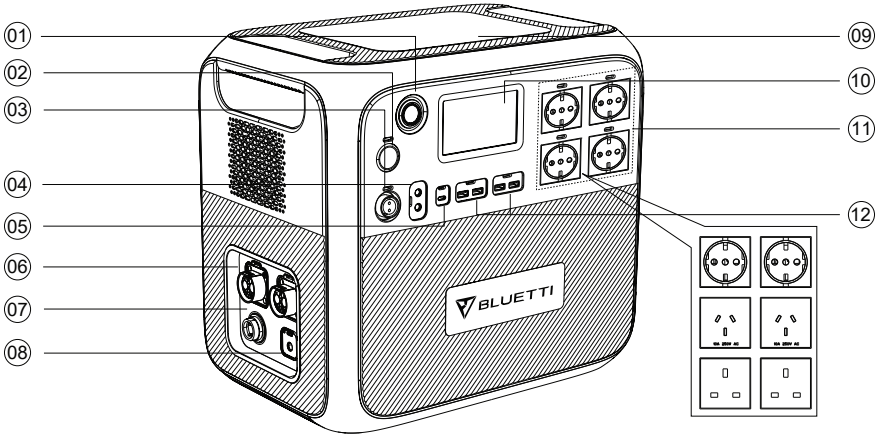

- 7. קלט PV/רכב
- 8. קלט מתאם
- 9. משטח טעינה אלחוטי
- 10. מסך LCD
- 11. פלט AC
- 12. יציאת USB-A

- לחצן הפעלה
- 2. יציאת מצית סיגריות
- 3. יציאת קרוואנים 12V/30A
- 4. יציאת DC 12V/10A
- 5. יציאת USB-C 100W
- 6. יציאת הארכת סוללה

AC200MAX

כללי		
2048Wh/40Ah	קיבולת סוללה	
LiFePO4	סוג תא	
מ"מ 420x280x386	מידות (אורך*רוחב*גובה)	
28.1 ק"ג	משקל	
-20°~40°C	טמפרטורת פריקה	
0°~40°C	טמפרטורת טעינה	
0°~40°C	טמפרטורת אחסון	
10%-90%	לחות עבודה	
פלט AC		
2200W	כוח	
4800W	כוח נחשול	
220V-240VAC	מתח	
50Hz-60Hz	תדירות	
2200W-2750W, 2min >2750W, 8 ~ 10s	עומס יתר	
כן	הגנה מפני קצר חשמלי	
כן	הגנה מפני טמפרטורת יתר	
פלט DC		
12VDC	מתח	יציאת מצית סיגריות x1
10A(Cigarette Lighter and DC5521 10A total)	זרם	
>145W, 2s	להעמיס יותר מדי	
12VDC	מתח	x1 12V/30A RV Port
30A	זרם	
>400W, 2s	להעמיס יותר מדי	
12VDC	מתח	x2 12V/10A DC5521 Port
10A (Cigarette Lighter and DC5521 10A total)	זרם	
>145W, 2s	להעמיס יותר מדי	
5VDC	מתח	x2 USB-A
3A	זרם	
18W Max.	כוח	
5V-12VDC	מתח	x2 USB-A QC3.0
3A	זרם	
100W Max. (5/9/12/15/20VDC, 3A; 20VDC, 5A)	כוח	
5/7.5/10/15W	כוח	x1 USB-C PD3.0
		x2 טעינה אלחוטית

קלט מתאם	
400W Max.	כוח
100V-240VDC	מתח
7A Max.	זרם
קלט PV	
900W Max.	כוח
10V-145VDC	מתח
15A Max.	זרם
טעינת רכב	
11.5V-14.5VDC/23V-29VDC	מתח
8A Max.	זרם

הערה: כאשר מחובר עם פאנלים סולאריים, AC200MAX נדלק אוטומטית בכל פעם שיש אור שמש. AC200MAX תומך בטעינת מעבר אך אינו תומך בפונקציית UPS. כאשר רמת הסוללה יורדת ל-5%, הטען את AC200MAX כדי להאריך את אורך חיי הסוללה.

5. תפעול

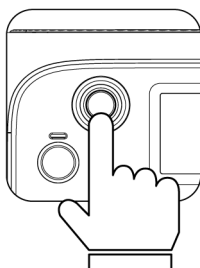

5.1 הפעלה/כיבוי

הפעלה: לחץ על לחצן ההפעלה והחזק אותו למשך 3 שניות כדי להפעיל את היחידה.
 פלט AC/DC: הקש על 'AC ON/OFF' או 'DC ON/OFF' במסך כדי להפעיל ולנטרל.
 כיבוי: לחץ על לחצן ההפעלה כדי לכבות את היחידה. מסך ה-LCD יכבה לאחר מספר שניות.
 הערה: אנא הפעל את מתח ה-DC כדי לאפשר טעינה אלחוטית.

מסך LCD 5.2 דף הבית

סעיף זה מציג את מצב הטעינה/הפריקה ומנווט למידע מפורט על המוצר.

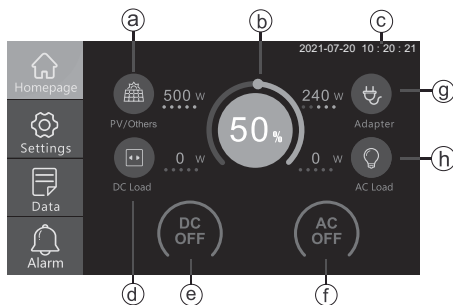

ה: DC הדלקה/כיבוי
ו: AC הדלקה/כיבוי
ז: קלט מתאם
ח: עומס AC

א: קלט PV/רכב
ב: קיבולת סוללה
ג: תאריך/שעה
ד: עומס DC

הגדרות

סעיף זה מספק תצורות הגדרות כלליות, כולל פלט AC, קלט DC, מצב ECO*, שפה, זמזם ותאריך/שעה של המערכת.

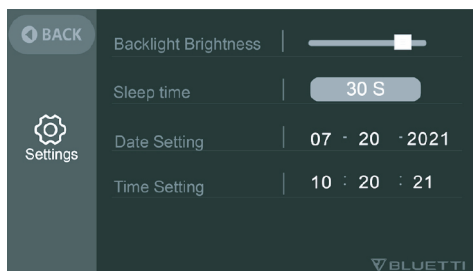
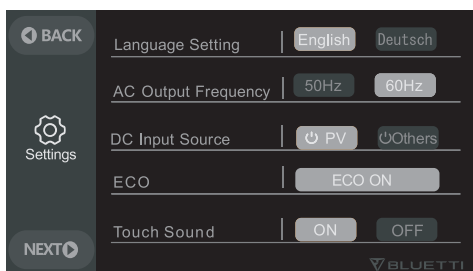

הערה: בדוק את כל ההגדרות לפני השימוש הראשון.
מתח ותדר לעיון: האיחוד האירופי: 230V/50Hz בריטניה: 230V/50Hz

סעיף זה מספק את כל המידע הבסיסי כולל מוצר, מהפך ומטען, תחזוקת BMS והיסטוריית תקלות.

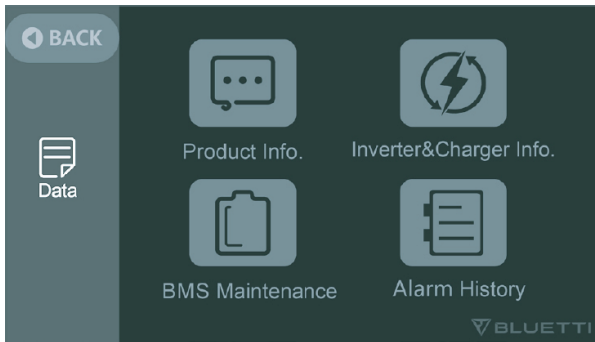

הערה: 'מידע אינוורטר ומטען' מציין את מצב הפלט והקלט של יחידה זו; 'תחזוקת BMS' מציינת את מצב החיבור של ערכות סוללות; 'היסטוריית אזעקה' מתעדת את כל קודי השגיאה. כאשר השגיאה מתרחשת, המחונן שלה יהפוך לכתום. * במצב ECO, פלט ה-AC יכבה אוטומטית לאחר 4 שעות בעומס נמוך ($50W$) או ללא עומס כדי לחסוך בחשמל. את כל המידע הבסיסי כולל מוצר, מהפך ומטען, תחזוקת BMS והיסטוריית תקלות.

5.3 טעינה טעינת מתאם

חבר את ה-AC200MAX לשקע רגיל בקיר ולחץ על לחצן ההפעלה כדי להתחיל בטעינה.

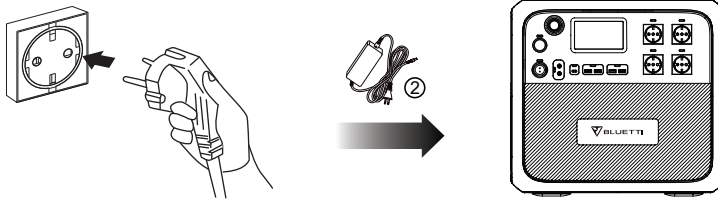

טעינת PV

חבר את הפאנלים הסולאריים (בסדרה או במקביל) ל-AC200MAX באמצעות כבל הטעינה DC הרב-תכליתי וכבל הטעינה הסולארי.

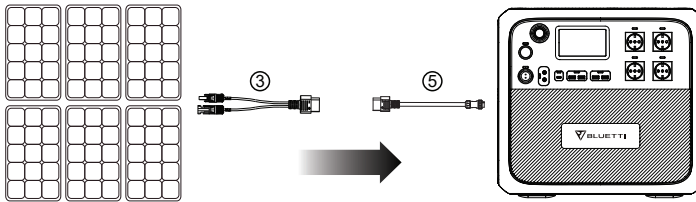

הערה: אנא ודא שהפאנלים הסולאריים שלך תואמים:

OCV: 10-145V זרם: 15A Max כוח: 900W Max

לדוגמא. חבר שני פאנלים סולאריים של BLUETTI PV350 בסדרה ליציאת הקלט PV/רכב.

BLUETTI PV350: Voc=46.5V זרם=9.2A Max

סה"כ: V=93=46.5×2=Voc זרם<15A=9.2A Max!

זה תקין

AC200MAX תומך בכניסה סולארית של עד 900W. במילים אחרות, אם אתה משתמש בפאנלים סולאריים בהספק כולל של 1000W לטעינת AC200MAX, לא יהיה צורך ב-100W הנוספים לטעינה אלא יתבזבזו ישירות. *Voc: מתח מעגל פתוח. המתח המרבי שהפאנל הסולארי יכול לייצר ללא עומס עליו.

טעינת רכב

חבר את AC200MAX לציאת מצוית הרכב באמצעות כבל טעינה DC רב תכליתי וכבל טעינת רכב.
הערה: הגדר את 'אחרים' כמקור קלט DC כדי לאפשר טעינת רכב. יציאת מצוית הרכב לפחות יכולה לתמוך ב-8A.

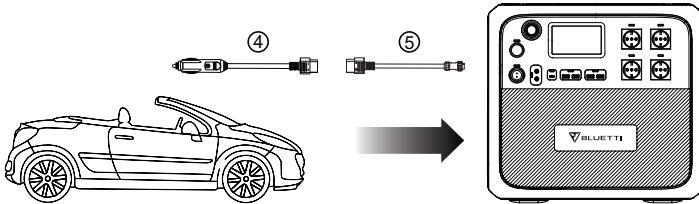

טעינת גנרטור

חבר את AC200MAX לשקע AC של הגנרטור באמצעות מתאם AC, ולחץ על לחצן ההפעלה כדי להתחיל בטעינה.

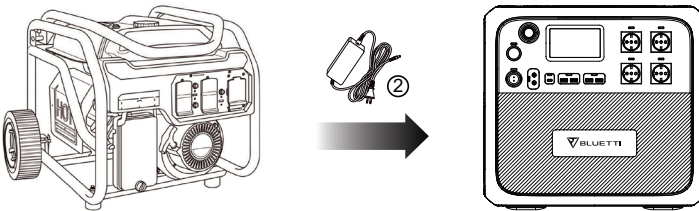

טעינת סוללת עופרת חומצה 12V/24V

חבר את AC200MAX לסוללה באמצעות כבל טעינה DC רב תכליתי וכבל טעינת סוללת עופרת*. הצמד את המחבר החיובי (אדום) למסוף הסוללה החיובי ושילי (שחור) לשני.
הערה: הגדר את 'אחרים' כמקור קלט DC כדי לאפשר טעינת סוללת עופרת.

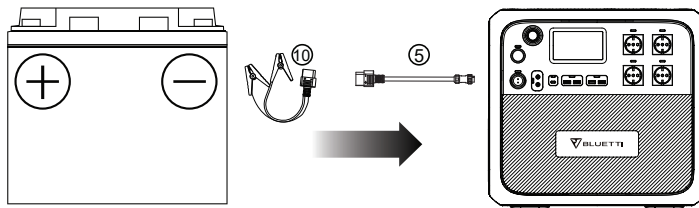

<p>סמארטפון</p> <hr/> <p>175-200 פעמים 10W</p>	<p>תאורת לד</p> <hr/> <p>75-85 שעות 20W</p>	<p>טלויזיה</p> <hr/> <p>20-22 שעות 75W</p>
<p>כלי עבודה חשמליים</p> <hr/> <p>19-20 שעות 80W</p>	<p>מקרר</p> <hr/> <p>17-19 שעות 90W</p>	<p>בישול איטי</p> <hr/> <p>8-9 שעות 200W</p>

* כאשר אנו מפעילים עומס כוח גדול כגון מכונת קפה 650W.
 זמן פריקה (משוער) = הספק עומס $\div \eta \times \text{DoD} \times 2048\text{Wh}$

* כאשר אנו מפעילים עומס כוח תפעולי קטן כגון מקרר 40W.
 זמן פריקה (משוער) = הספק עומס $\div \eta \times \text{DoD} \times 2048\text{Wh}$

הערה: DoD מתייחס לעומק הפריקה, η הוא יעילות המהפך המקומי.
 $\text{DoD}=90\%$
 $\eta=90\%$

DoD עשוי להשתנות בהתאם לטמפרטורת ההפעלה וקצב הפריקה.
 כוח הטעינה וזמן הטעינה נמדדים בוואט ובשעה.

* כבל הטעינה של עופרת חומצה מיועד לטעינה מחדש של AC200MAX בלבד. אנא צור קשר עם שירות
 הלקוחות של BLUETTI לקבלת פרטים וקבל אותו ישירות מ
http://www.amazon.de/dp/B09X33TGHK?ref=myi_title_dp

5.5 הרחבת קיבולת

עם כבל הרחבת הסוללה AC200MAX, P090D, תומך בעד 2 סוללות הרחבה B300 או B230 לקיבולת כוללת של 8,192Wh ו-6,144Wh בהתאמה.

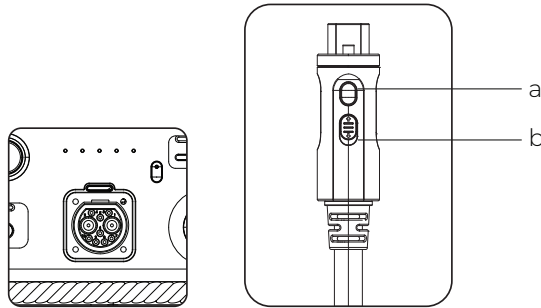

(כבל הרחבת סוללה P090D)

א: הפעל/השבת את פונקציית הרחבת הסוללה.
ב: לחץ כדי לנעול/לבטל את הנעילה.

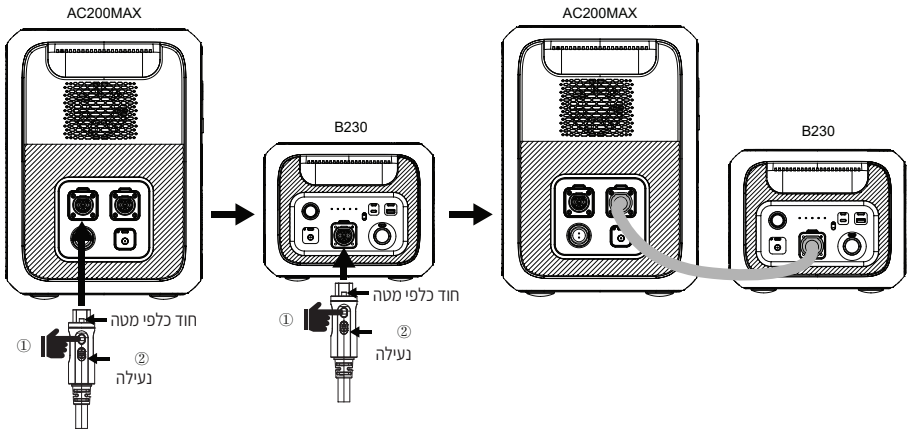

5.6 אפליקציית BLUETTI

הורד את האפליקציה מ-App Store או מ-Google Play ופעל לפי הוראות האפליקציה BLUETTI כדי לשלוט ולנטר טוב יותר את ה-AC200MAX.

6. נספח

6.1 שאלות נפוצות (שאלות נפוצות)

ש: איך אני יודע אם המכשירים שלי יעבדו טוב עם המוצר הזה?

ת: נא להעריך את העומס הקבוע הכולל של המכשירים שלך. אם זה לא חורג מהמקסימום. כוח פלט של AC200MAX, אתה יכול להשתמש בתחנת כוח זו.

ש: האם אני יכול להשתמש בפאנלים סולאריים של צד שלישי כדי לטעון את המוצר הזה?

ת: כן, אתה יכול. אנא ודא שלפאנלים הסולאריים שלך יש מתח מעגל פתוח של 10V-145V ומחברי MC4. אין לערבב סוגים שונים של פאנלים סולאריים.

ש: למה מתייחס עומק הפריקה (DoD)?

ת: DoD מציין את חלק הכוח שניתן לשלוף מהסוללה. ה-AC200MAX BLUETTI מגדיר את ה-DoD ל-90%, מה שאומר ש-90% מהקיבולת זמינה להפעלת המכשיר שלך, בעוד שהשמור משמש להגנה על הסוללה מפני פריקת יתר.

ש: האם זה יכול לטעון ולפרוק בו זמנית?

ת: כן, אבל אין לו תכונת UPS.

ש: כיצד להשבית את צליל מסך המגע?

ת: מצטערים, לא ניתן לכבות אותו.

ש: האם זה יכול להפעיל את המקרר, מזגן החלון או מקדחה החשמלית שלי?

ת: כן, אבל בדרך כלל הם דורשים הספק הפעלה שהוא פי 5-7 מההספק המדורג, מה שגורם לעומס יתר על AC200MAX בקלות.

ש: האם ניתן לשייך שני AC200MAX למתח פלט, הספק וקיבולת גבוהים יותר?

ת: לא.

ש: האם ניתן לחבר את ה-AC200MAX לקופסת מפסק הבית?

ת: לא.

ש: מדוע המסך מציג תפוקה של 0 וואט כאשר אני מחבר עומס קטן, כמו מנורת LED 35W?

ת: הזרם קטן מכדי להימדד במדויק כאשר הוא מחובר לעומסים נמוכים.

ש: מדוע פועל רק מאוורר אחד?

ת: יש תוכנית בקרה חכמה ביחידה, כאשר הספק המוצא הכולל הוא בין 1000W-1500W, רק מאוורר אחד פועל, כאשר הוא עולה על 1500W, שני המאווררים פועלים.

6.2 תמיכה טכנית

אם תזדקק לסייע נוסף, אל תהסס לפנות לצוות השירות של BLUETTI.

למידע נוסף, בקר בכתובת:



@ BLUETTI Support
@ BLUETTI Official



@ bluetti_inc



@ bluetti.inc



@ bluetti_official



sale-eu@bluettipower.com
sale-uk@bluettipower.com



After-sales address in EU: Lise-Meitner-Strasse 14, 28816 Stuhr, Germany

After-sales address in UK : Unit 2 Northgate, Bolsover Busines Park, Woodhouse Line,
Chesterfield England S44 6BD

תקופת האחריות נמדדת החל מהתאריך רכישת המוצר.
הלקוח צריך לספק את החשבונית כהוכחת רכישה רלוונטית
בעת מימוש אחריות.

כל תחנות הטעינה הנרכשות ממשווקים מורשים מגיעות עם
אחריות לשנתיים.
כל הפאנלים הסולאריים, כבלים ואביזרים אחרים מגיעים עם
אחריות לשנה אחת.

מדיניות שירות



צרו איתנו קשר בשירות הטלפוני בנושא ואבחון התקלה.
שירות טכני: ימים: א-ה שעות: 09:00-17:00, טל' 0732-660-699, מייל: lab@benda.co.il

 ניתן לפנות למוקד התמיכה גם ב- Whatsapp 050-3028789.

חיובי היבואן/היצרן

1. היצרן היבואן _____ נותן בזאת לתקופה של (שנתיים) (מיום _____ ועד _____ ליום)
2. היצרן היבואן _____ מתחייב לתקן, ללא תמורה, כל קלקול שהתגלה במוצר במהלך תקופת האחריות. ולהחליף, במידה ויידרש, את המוצר או כל חלק ממנו ללא כל תמורה. הוכיח היבואן בנדא מגנטיק כי מקור הקלקול בנזק מכון יהיה פטור מחיובו על פי סעיף זה.
3. היצרן היבואן _____ מתחייב להחזיר את המוצר המקולקל למצב בו היה טרם הקלקול. במידה ותידרש החלפת חלקים לצורך התיקון, היצרן מתחייב להשתמש בחלקים חדשים ומקוריים.
4. היצרן היבואן _____ מתחייב כי במידה ולא יקיים את האמור בס' 3 לעיל יספק לצרכן מוצר חדש זהה או מסוג ואיכות דומים ושווי ערך או ישיב לצרכן את התמורה ששלם בעד המוצר לפי בחירת היצרן.
5. היצרן היבואן _____ מתחייב לתקן את המוצר תוך שבוע ימים מיום הקריאה או תוך 10 ימים מיום מסירתו בתחנת השירות. בהעדר תחנת שירות במרחק של עד 15 ק"מ מהחנות בה בוצעה הרכישה, רשאי הצרכן להביא את המוצר לתיקון בחנות בה נרכש המוצר והיבואן בנדא מגנטיק יתקנם בתוך שבועיים ממועד מסירתם.
6. בתקופת האחריות ולדרישת הצרכן יספק היבואן בנדא מגנטיק לצרכן חלקי חילוף לתיקון המוצר. לגבי מוצרים שמחירם עולה על 300 ש"ח יספקו חלקי חילוף, כאמור, אף לשנה נוספת שמעבר לאחריות. את חלקי החילוף ניתן לרכוש במרכז שירות היבואן שבעמק חפר
7. הוכיח היצרן היבואן _____ טרם התיקון כי הקלקול במוצר שנגרם כתוצאה מאחת הסיבות שלהלן יהיה רשאי לדרוש תשלום בעד תיקון, הובלתו או החלפתו. הסיבות שלהלן יהיה רשאי לדרוש תשלום בעד התיקון, הובלתו או החלפתו.
 - א. כוח עליון שהתרחש לאחר מסירת הטובין לצרכן.
 - ב. זדון או רשלנות של הצרכן
 - ג. תיקון שנעשה במוצר על ידי מי שלא הוסמך לכך על ידי (היצרן היבואן) _____
8. היצרן היבואן _____ מתחייב למסור לצרכן לאחר התיקון אישור בכתב ובו פירוט של מהות התיקון ומהות החלקים שהוחלפו.
9. אחריות כמפורט בתעודה זו תחול אף על התקנת המוצר אם המוצר הותקן ע"י היצרן/ היבואן או מי מטעמו על פי דרישת היצרן/היבואן כתנאי להפעלת המוצר.
10. במקרה של משלוח המכשיר הפגום למעבדת החברה. המשלוח הינו על חשבון הלקוח ועל אחריותו.
 1. בכל פנייה לחברה, חובה להציג את תעודת האחריות בצירוף חשבונית.
 - 1.2 במוצרי איחסון תוכן דיגיטלי אין החברה אחראית על תוכן המידע שמצוי במכשיר.
 - 1.3 במוצרי גימינג – לא ניתן להחזיר קונסולות משחק שנפתחו ועברו שימוש. ואין אחריות על שלטי משחק ומשחקים לקונסולות שנפתחו ועברו שימוש.

תאריך: _____

תעודת אחריות

המוצר	
מס' סידורי	תיאור
שנת יצור	הדגם

פרטי הרכישה	
מקום הרכישה	תאריך
פרטי המוכר	

היצרן היבוא		
511195703	בנדא מגנטיק	בנדא מגנטיק
מס' זהות/מס' תאגיד	שם מסחרי	שם
0732-660-610	0732-660-660	המסיק 13 א.ת. עמק חפר
פקס	טלפון	כתובת

רשימת תחנות שירות				
טלפון	שם התחנה	מס' בית	רחוב	עיר
0732-660-699	בנדא מגנטיק	13	המסיק (נחל אלכסנדר)	עמק חפר

כתובת למשלוחי דואר				
טלפון	שם התחנה	מס' בית	רחוב	עיר
0732-660-699	בנדא מגנטיק	1	התלים	עמק חפר



BLUETTI

BLUETTI AC500

Just Power On

בנדא מוגנטיק בע"מ ח.פ. 511195703
המס'ק 13 ארז. עמק חפר, ת.ד. 12024, טל' 0732-660-660, פקס: 0732-660-610, www.benda.co.il
שירות טכני: ימים: א-ה שעות: 09:00-17:00, טל' 0732-660-699, מייל: lab@benda.co.il
ניתן לפנות למוקד התמיכה גם ב-Whatsapp 050-3028789

